

EAPELL

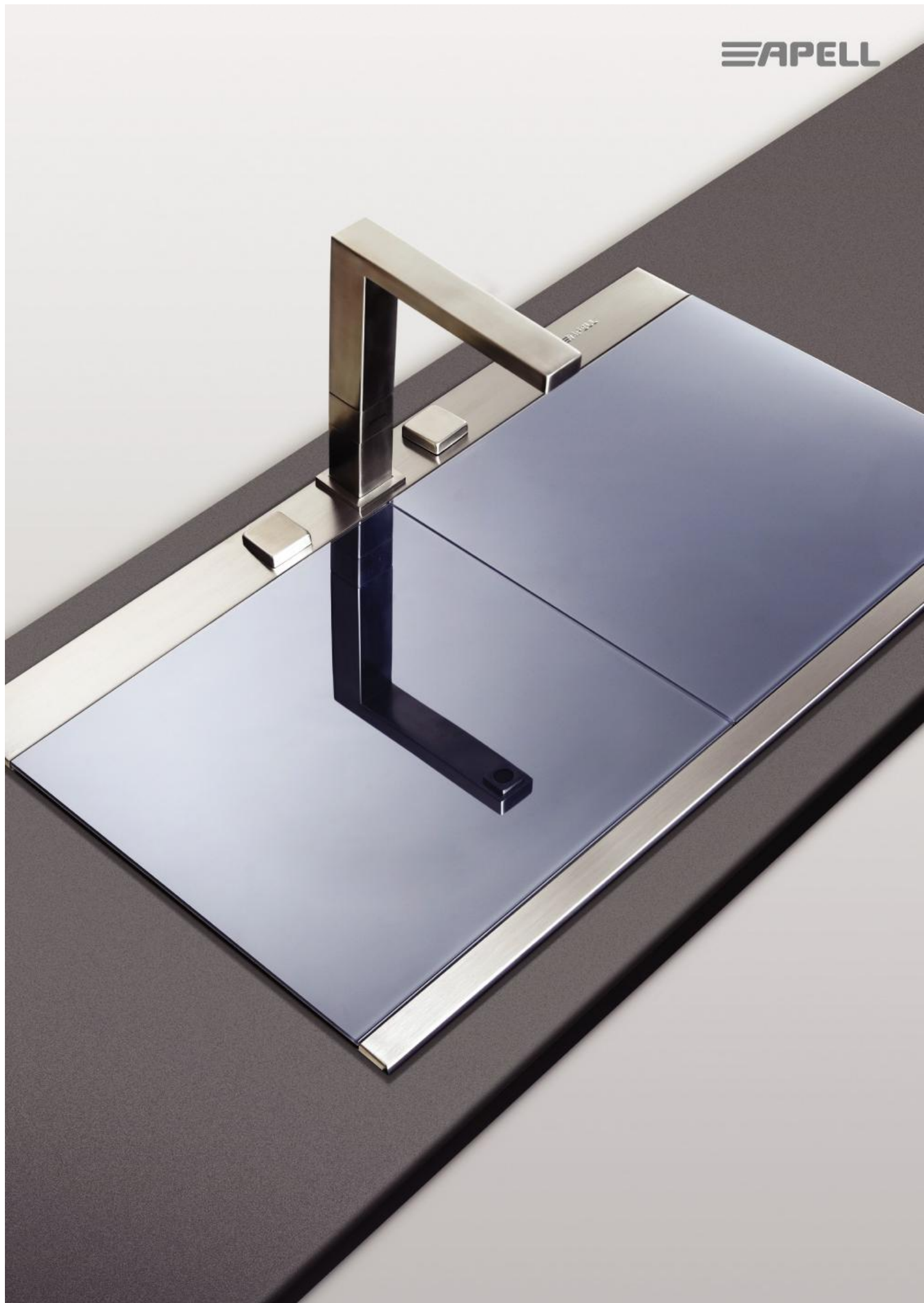

Sinphonia

Rozměr 860 x 500 mm

Hloubka 240 mm

Spodní skříňka od 900 mm

Horní montáž

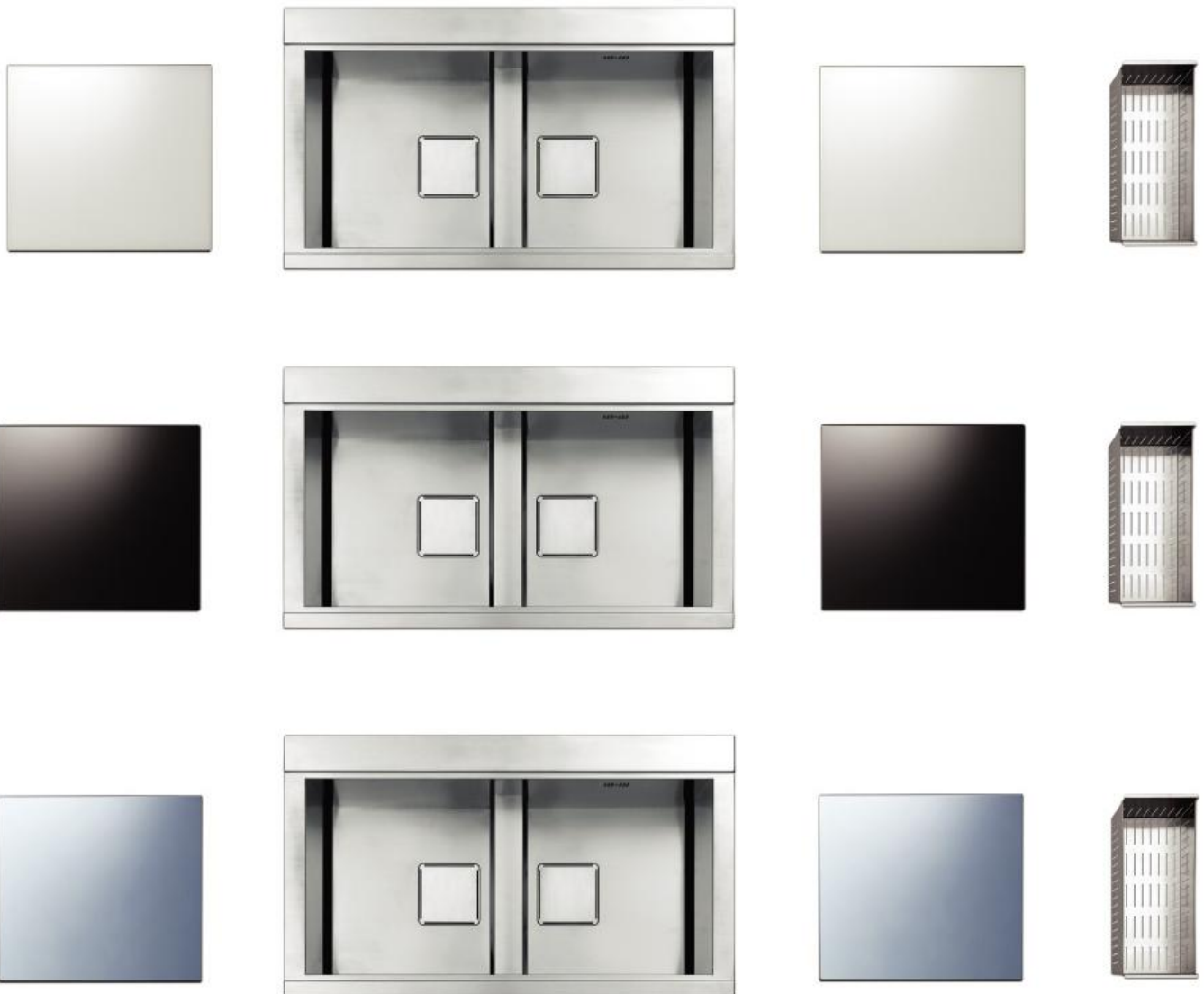

PD 862 IKITS

2x deska stříbrná, 1x miska

48 440,- Kč

PD 862 IKITV

2x deska černá, 1x miska

48 440,- Kč

PD 862 IKITW

2x deska bílá, 1x miska

48 440,- Kč



CDKA 15 miska (15 cm)



TIR45S deska
přípravná stříbrná



TIR45N deska
přípravná bílá



TIR45W deska
přípravná černá

Povrchová úprava
satin



Vložený



CDP 30 miska (30 cm)
cena 6 450,- Kč



AP 5001CR
cena 6 450,- Kč
Povrchová úprava chrom



AP 5002CR
cena 7 100,- Kč
Povrchová úprava chrom



AP 5201SS
cena 17 150,- Kč
Povrchová úprava nerez

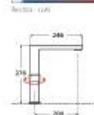
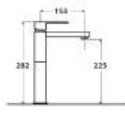
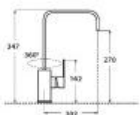
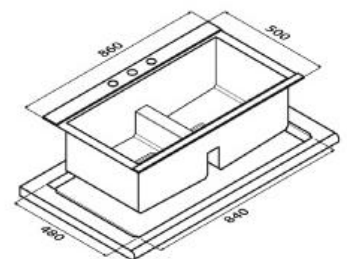
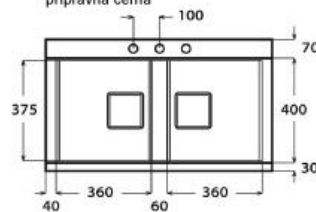

Kaleidos

Rozměr 900 x 510 mm

Hloubka 200 mm

Spodní skříňka od 900 mm

Horní montáž



KA 901 KITSIRSC
KA 901 KITSILSC

odkapávací plocha vpravo, 2x deska stříbrná
odkapávací plocha vlevo, 2x deska stříbrná

32 240,- Kč
32 240,- Kč

KA 901 KITVIRSC
KA 901 KITVILSC

odkapávací plocha vpravo, 2x deska černá
odkapávací plocha vlevo, 2x deska černá

32 240,- Kč
32 240,- Kč

KA 901 KITWIRSC
KA 901 KITWILSC

odkapávací plocha vpravo, 2x deska bílá
odkapávací plocha vlevo, 2x deska bílá

32 240,- Kč
32 240,- Kč

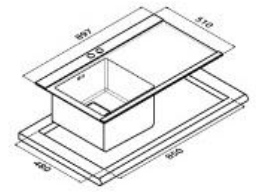
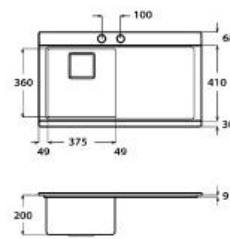

KA 9015 KITSIRSC
KA 9015 KITSILSC

odkapávací plocha vpravo, 2x deska stříbrná
odkapávací plocha vlevo, 2x deska stříbrná

38 800,- Kč
38 800,- Kč

KA 9015 KITVIRSC
KA 9015 KITVILSC

odkapávací plocha vpravo, 2x deska černá
odkapávací plocha vlevo, 2x deska černá

38 800,- Kč
38 800,- Kč

KA 9015 KITWIRSC
KA 9015 KITWILSC

odkapávací plocha vpravo, 2x deska bílá
odkapávací plocha vlevo, 2x deska bílá

38 800,- Kč
38 800,- Kč

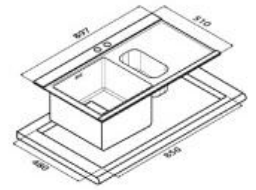
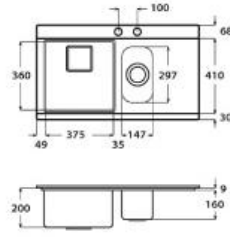

KA 902 KITSISC

2x deska stříbrná

45 200,- Kč

KA 902 KITVISC

2x deska černá

45 200,- Kč

KA 902 KITWISC

2x deska bílá

45 200,- Kč

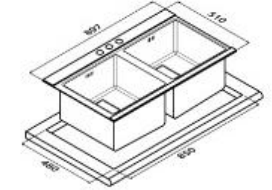
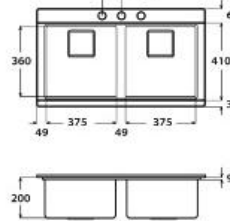

KAG 901 KITSISC

2x deska stříbrná, 1x miska

45 200,- Kč

KAG 901 KITVISC

2x deska černá, 1x miska

45 200,- Kč

KAG 9015 KITWISC

2x deska bílá, 1x miska

45 200,- Kč

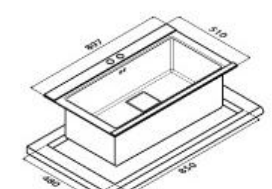
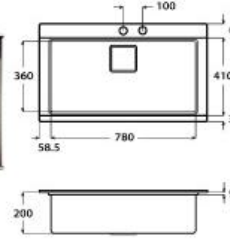

Rádus 12 mm

Povrchová úprava
satín



Vložený



CDKA 15 miska



TIR45S deska
přípravná stříbrná



TIR45N deska
přípravná bílá



TIR45W deska
přípravná černá



AP 5001CR
cena 6 450,- Kč
Povrchová úprava chrom

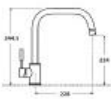

AP 2100 CR
cena 12 950,- Kč
Povrchová úprava chrom

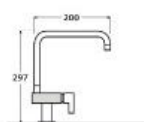

AP 2100 W
cena 12 950,- Kč
Povrchová úprava chrom a černá



AP 2200 SS
cena 16 820,- Kč
Povrchová úprava nerez

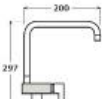

AP 2100 W
cena 12 950,- Kč
Povrchová úprava chrom a bílá



Amalthea

Horní montáž

Rozměr 860 x 500 mm
Hloubka 226 mm
Sítkový ventil 3,5"
s přeпадem

Spodní skříňka
od 450 mm



SQ 861 IRSC
SQ 861 ILSC

odkapávací plocha vpravo, vložení
odkapávací plocha vlevo, vložení

32 240,- Kč
32 240,- Kč

SQ 861 FRSC
SQ 861 FLSC

odkapávací plocha vpravo, zapuštěný
odkapávací plocha vlevo, zapuštěný

25 600,- Kč
25 600,- Kč

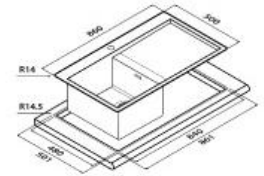
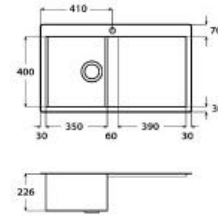
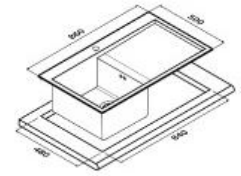
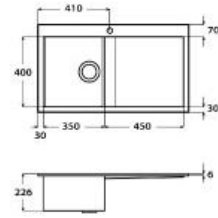

Spodní skříňka
od 800 mm



SQ 1002 IRSC
SQ 1002 ILSC

odkapávací plocha vpravo, vložení
odkapávací plocha vlevo, vložení

32 730,- Kč
32 730,- Kč

SQ 1002 FRSC
SQ 1002 FLSC

odkapávací plocha vpravo, zapuštěný
odkapávací plocha vlevo, zapuštěný

28 890,- Kč
28 890,- Kč

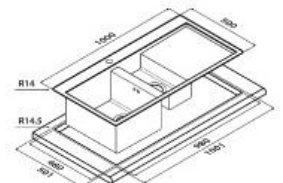
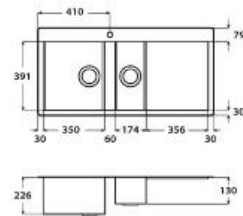
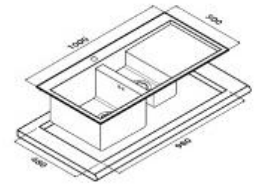
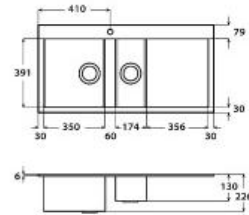

Spodní skříňka
od 900 mm



SQ 1162 IRSC
SQ 1162 ILSC

odkapávací plocha vpravo, vložení
odkapávací plocha vlevo, vložení

44 550,- Kč
44 550,- Kč

SQ 1162 FRSC
SQ 1162 FLSC

odkapávací plocha vpravo, zapuštěný
odkapávací plocha vlevo, zapuštěný

37 450,- Kč
37 450,- Kč

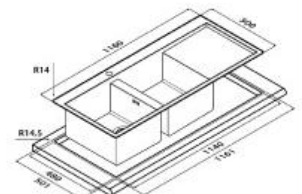
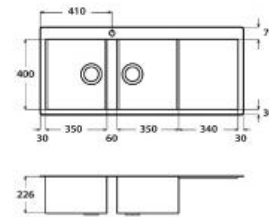
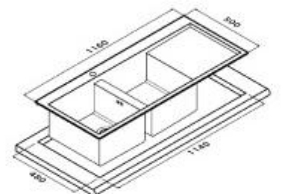
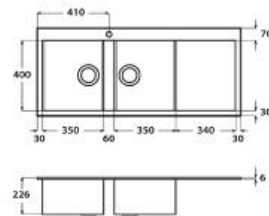

TS24W
deska přípravná bílá
cena 2 890,- Kč



TS24S
deska přípravná stříbrná
cena 2 890,- Kč



TS24N
deska přípravná černá
cena 2 890,- Kč



VSH20Q miska
cena 4 390,- Kč



VSH40Q miska
cena 6 130,- Kč

Povrchová úprava



Vložený



Vložený zapuštěný



AP 5001CR
cena 6 450,- Kč
Povrchová úprava chrom

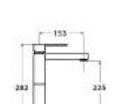

AP 5201SS
cena 17 150,- Kč
Povrchová úprava nerez

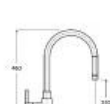

TLQ40
deska přípravná dřevěná
cena 2 530,- Kč

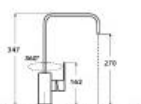

AP 5002CR
cena 7 100,- Kč
Povrchová úprava chrom

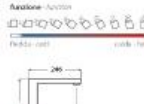

AP 1202
cena 16 820,- Kč
Povrchová úprava nerez



TTQ
deska přípravná plast
cena 2 530,- Kč



Linear PLUS

Rozměr 870 x 510 mm
Hloubka 220 mm
Sítkový ventil 3,5"
s přepadem

Horní montáž

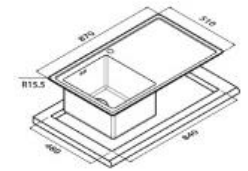
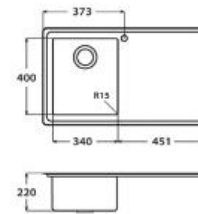
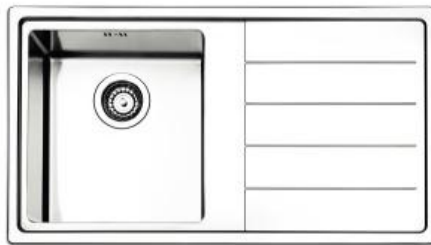

Spodní skříňka
od 600 mm

LNP 861 IRBC

odkapávací plocha vpravo, vložený

13 390,- Kč

LNP 861 ILBC

odkapávací plocha vlevo, vložený

13 390,- Kč

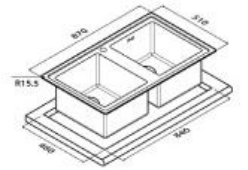
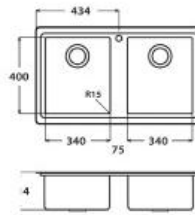

Spodní skříňka
od 800 mm

LNP 862 IBC

vložený

18 700,- Kč



Spodní skříňka
od 900 mm

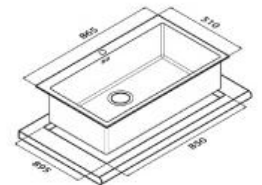
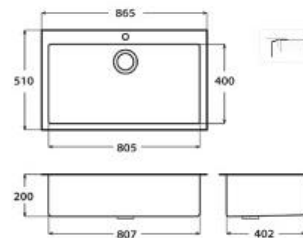

LNP 80 ISC

vložený

29 150,- Kč



Spodní skříňka
od 600 mm

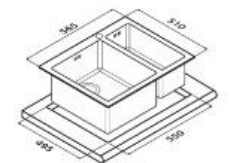
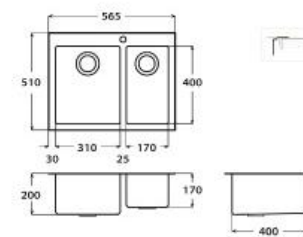

LNP 3416 ISC

vložený

29 150,- Kč



TLN24W
deska přípravná bílá
cena 2 890,- Kč



TLN24S
deska přípravná stříbrná
cena 2 890,- Kč



TLN24N
deska přípravná černá
cena 2 890,- Kč

Povrchová úprava
satin



Vložený



Rádus 12 mm



AP 5001CR
cena 6 450,- Kč
Povrchová úprava chrom

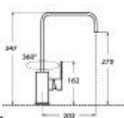

AP 500CR
cena 9 690,- Kč
Povrchová úprava chrom

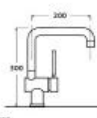

AP 5002CR
cena 7 100,- Kč
Povrchová úprava chrom

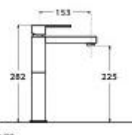

Linear

Rozměr 870 x 510 mm
Hloubka 220 mm
Sítkový ventil 3,5"
s přepadem

Horní montáž



Spodní skříňka
od 450 mm

LN 861 IRBC
LN 861 ILBC
LN 861 IRMC
LN 861 ILMC
LN 861 FRBC
LN 861 FLBC

odkapávací plocha vpravo, vložený
odkapávací plocha vlevo, vložený
odkapávací plocha vpravo, vložený, mikrostruktura
odkapávací plocha vlevo, vložený, mikrostruktura
odkapávací plocha vpravo, zapuštěný
odkapávací plocha vlevo, zapuštěný

6 930,- Kč
6 930,- Kč
7 720,- Kč
7 720,- Kč
13 770,- Kč
13 770,- Kč

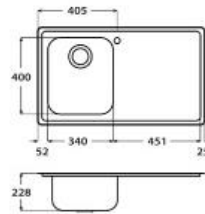

Vložený

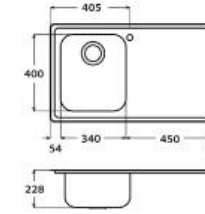
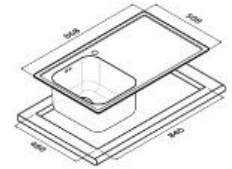

Vložený zapuštěný

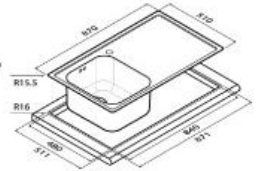

Spodní skříňka
od 600 mm

*LNG 861 IRBC
*LNG 861 ILBC
*LNG 861 FRBC
*LNG 861 FLBC

odkapávací plocha vpravo, vložený
odkapávací plocha vlevo, vložený
odkapávací plocha vpravo, zapuštěný
odkapávací plocha vlevo, zapuštěný

8 100,- Kč
8 100,- Kč
14 580,- Kč
14 580,- Kč

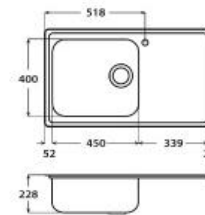

Vložený

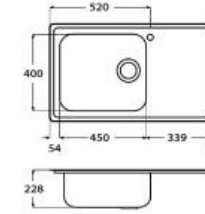
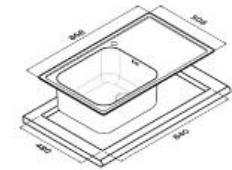

Vložený zapuštěný

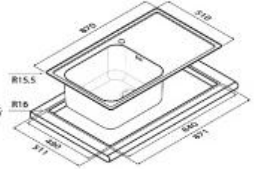

Rozměr 1010 x 510 mm
Hloubka 220 mm
Sítkový ventil 3,5"
s přepadem

Spodní skříňka
od 600 mm

LN 1002 IRBC
LN 1002 ILBC
LN 1002 IRMC
LN 1002 ILMC
LN 1002 FRBC
LN 1002 FLBC

odkapávací plocha vpravo, vložený
odkapávací plocha vlevo, vložený
odkapávací plocha vpravo, vložený, mikrostruktura
odkapávací plocha vlevo, vložený, mikrostruktura
odkapávací plocha vpravo, zapuštěný
odkapávací plocha vlevo, zapuštěný

11 080,- Kč
11 080,- Kč
12 380,- Kč
12 380,- Kč
22 130,- Kč
22 130,- Kč

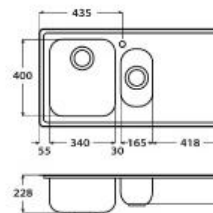

Vložený

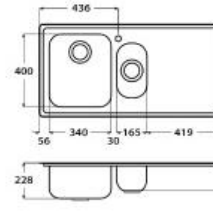
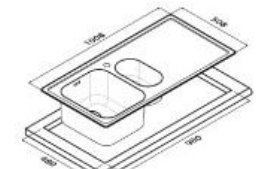

Vložený zapuštěný

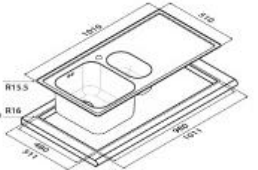

TLN24W
deska přípravná bílá
cena 2 890,- Kč



TLN24S
deska přípravná stříbrná
cena 2 890,- Kč



TLN24N
deska přípravná černá
cena 2 890,- Kč



VSH16
miska nerez
cena 3 310,- Kč



TL 34 cena 2 110,- Kč
*TL 45 cena 2 980,- Kč
deska přípravná dřevěná



TT 34 cena 2 430,- Kč
*TT 45 cena 4 020,- Kč
deska přípravná bílá plast



TLC 34 cena 9 150,- Kč
*TLC 45 cena 9 150,- Kč
deska přípravná dřevěná, nerez



C 34 cena 2 730,- Kč
*C 45 cena 2 980,- Kč
koš nerez

* pouze pro označené typy dřezu

Povrchová úprava
satin



Povrchová úprava
mikrostruktura



AP 5001CR
cena 6 450,- Kč
Povrchová úprava chrom

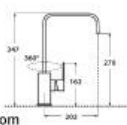

AP 500CR
cena 9 690,- Kč
Povrchová úprava chrom

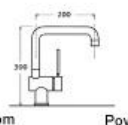

AP 5002CR
cena 7 100,- Kč
Povrchová úprava chrom

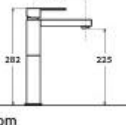

Iris

Rozměr 900 x 510 mm
Hloubka 210 mm
Sítkový ventil 3,5"
s přepadem

Spodní skříňka
od 600 mm



Horní montáž

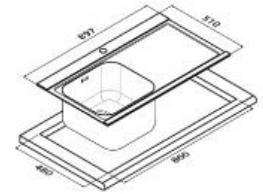
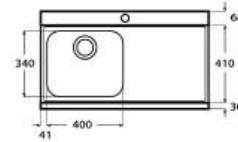

*IR 901 ILSC

odkapávací plocha vlevo, úprava povrchu satín

6 500,- Kč

*IR 901 IRSC

odkapávací plocha vpravo, úprava povrchu satín

6 500,- Kč

Rozměr 900 x 510 mm
Hloubka 210 mm
Sítkový ventil 3,5"
s přepadem

Spodní skříňka
od 900 mm

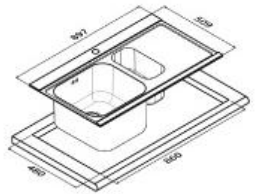
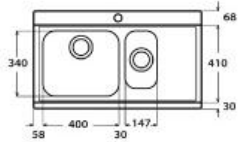

*IR 9015 LSC

odkapávací plocha vlevo, úprava povrchu satín

11 000,- Kč

*IR 9015 RSC

odkapávací plocha vpravo, úprava povrchu satín

11 000,- Kč



AP 5001CR
cena 6 450,- Kč
Povrchová úprava chrom



AP 2100 CR
cena 12 950,- Kč
Povrchová úprava chrom



AP 2100 W
cena 12 950,- Kč
Povrchová úprava chrom a bílá



AP 2100 W
cena 12 950,- Kč
Povrchová úprava chrom a černá

TIR45N deska
přípravná bílá
cena 5 490,- Kč



TIR45W deska
přípravná černá
cena 5 490,- Kč



TIR45S deska
přípravná stříbrná
cena 5 490,- Kč



Venezia

Rozměr 860 x 500 mm
Hloubka 210 mm
Sítkový ventil 3,5"
s přepadem

Spodní skříňka
od 450 mm

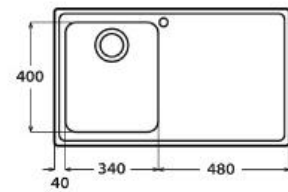

VE 861 IRBC

odkapávací plocha vpravo, úprava povrchu satín

5 840,- Kč

VE 861 ILBC

odkapávací plocha vlevo, úprava povrchu satín

5 840,- Kč

VE 861 IRAC

odkapávací plocha vpravo, úprava povrchu tkaná struktura

6 150,- Kč

VE 861 ILAC

odkapávací plocha vlevo, úprava povrchu tkaná struktura

6 150,- Kč

Rozměr 1 000 x 500 mm
Hloubka 210 mm
Sítkový ventil 3,5"
s přepadem

Spodní skříňka
od 600 mm

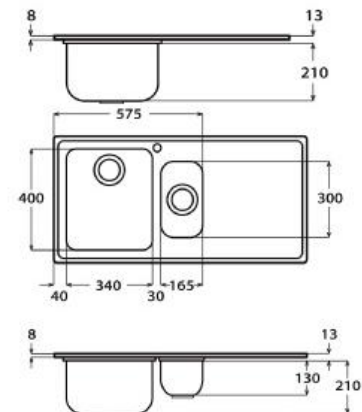

VE 1002 IRBC

odkapávací plocha vpravo, úprava povrchu satín

9 400,- Kč

VE 1002 ILBC

odkapávací plocha vlevo, úprava povrchu satín

9 400,- Kč

VE 1002 IRAC

odkapávací plocha vpravo, úprava povrchu tkaná struktura

9 950,- Kč

VE 1002 ILAC

odkapávací plocha vlevo, úprava povrchu tkaná struktura

9 950,- Kč

* pouze pro označené typy dřezu



Horní montáž

Povrchová úprava
satín



Povrchová úprava
tkaná struktura



AP 8420CR
cena 4 190,- Kč
Povrchová úprava chrom



AP 500CR
cena 9 690,- Kč
Povrchová úprava chrom



AP 4070CR
cena 3 210,- Kč
Povrchová úprava chrom



AP 590CR
cena 9 700,- Kč
Povrchová úprava chrom



TLN24W
deska přípravná bílá
cena 2 890,- Kč



TLN24S
deska přípravná stříbrná
cena 2 890,- Kč



TLN24N
deska přípravná černá
cena 2 890,- Kč



VSH16
miska nerez
cena 3 310,- Kč



TL 34 cena 2 110,- Kč
deska přípravná dřevěná



TT 34 cena 2 430,- Kč
deska přípravná bílá plast



TLC 34 cena 9 150,- Kč
deska přípravná dřevěná, nerez



C 34 cena 2 730,- Kč
koš nerez



Ferrara

Rozměr 320 x 185 mm
Hloubka 130 mm
Sítkový ventil 3,5"
s přepadem

Spodní skříňka
od 450 mm



Spodní montáž

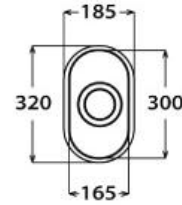

FE 165 UBC

spodní zabudování, úprava povrchu kartačovaný

2 200,- Kč

FE 165 UAC

spodní zabudování, úprava povrchu tkaná struktura

2 100,- Kč

Rozměr 360 x 420 mm
Hloubka 180 mm
Sítkový ventil 3,5"
s přepadem

Spodní skříňka
od 450 mm

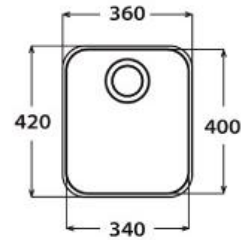

FE 400 UBC

spodní zabudování, úprava povrchu kartačovaný

3 050,- Kč

FE 400 UAC

spodní zabudování, úprava povrchu tkaná struktura

3 100,- Kč

Rozměr 360 x 420 mm
Hloubka 180 mm
Sítkový ventil 3,5"
s přepadem

Spodní skříňka
od 450 mm

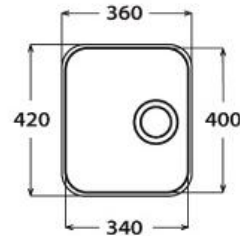

FE 340 UBC

spodní zabudování, úprava povrchu kartačovaný

2 890,- Kč

FE 340 UAC

spodní zabudování, úprava povrchu tkaná struktura

2 890,- Kč

Rozměr 420 x 470 mm
Hloubka 180 mm
Sítkový ventil 3,5"
s přepadem

Spodní skříňka
od 600 mm

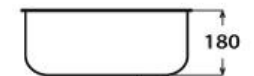
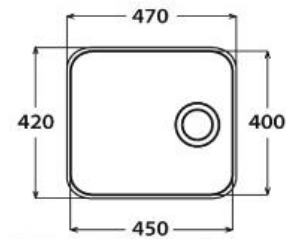

*pouze pro označené typy dřezu

*FE 450 UBC

spodní zabudování, úprava povrchu kartačovaný

3 050,- Kč

*FE 450 UAC

spodní zabudování, úprava povrchu tkaná struktura

3 320,- Kč



TLC 34 cena 9 150,- Kč
*TLC 45 cena 9 150,- Kč
deska přípravná dřevěná, nerez

TL 34 cena 2 110,- Kč
*TL 45 cena 2 980,- Kč
deska přípravná dřevěná

TT 34 cena 2 430,- Kč
*TT 45 cena 4 020,- Kč
deska přípravná bílá plast

VSH16
miska nerez
cena 3 310,- Kč

Povrchová úprava
kartačovaný



Povrchová úprava
tkaná struktura



Spodní montáž



AP 8420CR
cena 4 190,- Kč

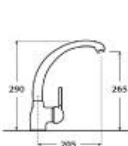

AP 5002CR
cena 7 100,- Kč

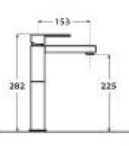

AP 2200 SS
cena 16 820,- Kč

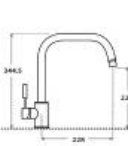

Ferrara

Rozměr 581 x 460 mm
Hloubka 180 mm
Sítkový ventil 3,5"
s přepadem

Spodní skříňka
od 600 mm



Spodní montáž

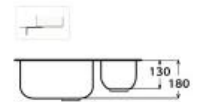
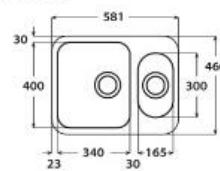

*FE 3416 UBC

spodní zabudování, úprava povrchu kartačovaný

8 450,- Kč

Rozměr 830 x 510 mm
Hloubka 180 mm
Sítkový ventil 3,5"
s přepadem

Spodní skříňka
od 900 mm

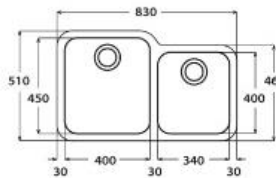

*FE 4540 UBC

spodní zabudování, úprava povrchu kartačovaný

10 220,- Kč

AP 8420CR
cena 4 190,- Kč
Povrchová úprava chrom

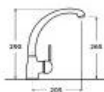

AP 5002CR
cena 7 100,- Kč
Povrchová úprava chrom

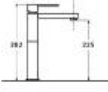

AP 2200 SS
cena 16 820,- Kč
Povrchová úprava nerez

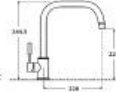

Roma

Rozměr 830 x 830 x 500 mm
Hloubka 180 mm
Sítkový ventil 3,5"
s přepadem



Horní montáž

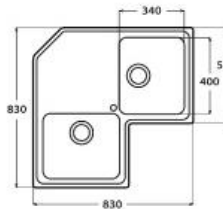

ROAN 2 IBC

úprava povrchu kartačovaný

12 900,- Kč

ROAN 2 IAC

úprava povrchu tkaná struktura

14 910,- Kč

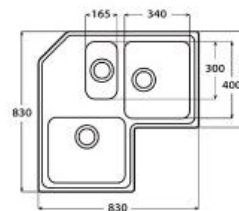

ROAN 3 IBC

úprava povrchu kartačovaný

17 660,- Kč

ROAN 3 IAC

úprava povrchu tkaná struktura

18 310,- Kč

* pouze pro označené typy dřezu

Spodní montáž



Povrchová úprava kartačovaný



Horní montáž



Povrchová úprava tkaná struktura



AP 8420CR
cena 4 190,- Kč
Povrchová úprava chrom



AP 500CR
cena 9 690,- Kč
Povrchová úprava chrom

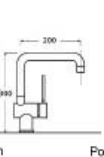

AP 4070CR
cena 3 210,- Kč
Povrchová úprava chrom

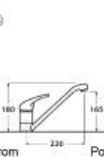

AP 590CR
cena 9 700,- Kč
Povrchová úprava chrom

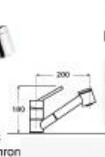

TLN24W
deska přípravná bílá
cena 2 890,- Kč



TLN24S
deska přípravná stříbrná
cena 2 890,- Kč



TLN24N
deska přípravná černá
cena 2 890,- Kč



VSH16
miska nerez
cena 3 310,- Kč



TL 34 cena 2 110,- Kč
TL 45 cena 2 980,- Kč
deska přípravná dřevěná



TT 34 cena 2 430,- Kč
TT 45 cena 4 020,- Kč
deska přípravná bílá plast



TLC 34 cena 9 150,- Kč
TLC 45 cena 9 150,- Kč
deska přípravná dřevěná, nerez



C 34 cena 2 730,- Kč
C 45 cena 2 980,- Kč
koš nerez



Baterie



AP 2200 SS
cena 16 820,- Kč
Povrchová úprava
nerez

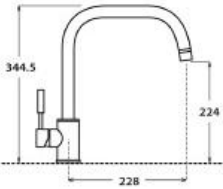

AP 5201SS
cena 17 150,- Kč
Povrchová úprava
nerez

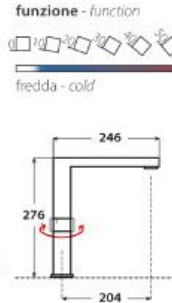

AP 1202
cena 16 820,- Kč
Povrchová úprava
nerez

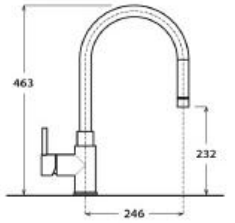

AP 2100 CR
cena 12 950,- Kč
Povrchová úprava
chrom

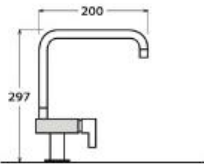

AP 2100 W
cena 12 950,- Kč
Povrchová úprava
chrom a černá

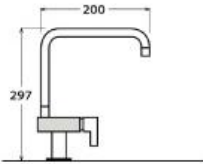

AP 2100 W
cena 12 950,- Kč
Povrchová úprava
chrom a bílá

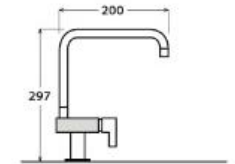

AP 5001CR
cena 6 450,- Kč
Povrchová úprava
chrom

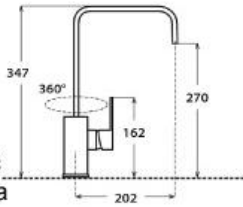

AP 5002CR
cena 7 100,- Kč
Povrchová úprava
chrom

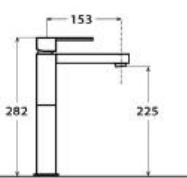

AP 7090 CR
cena 7 520,- Kč
Povrchová úprava
chrom

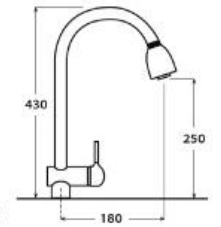

AP 500CR
cena 9 690,- Kč
Povrchová úprava
chrom

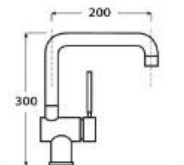

AP 8420CR
cena 4 190,- Kč
Povrchová úprava
chrom

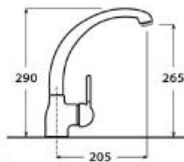

AP 4070CR
cena 3 210,- Kč
Povrchová úprava
chrom

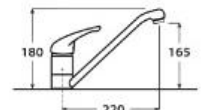

AP 590CR
cena 9 700,- Kč
Povrchová úprava
chrom

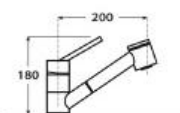

AP 7000CR
cena 13 900,- Kč
Povrchová úprava
chrom

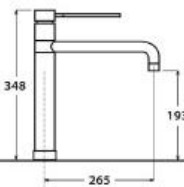

**Drtiče potravinového
odpadu**

- GD33 1/3 Hp** cena 9 920,- Kč
- GD33 1/2 Hp** cena 11 950,- Kč
- GD33 3/4 Hp** cena 16 990,- Kč